

Ibanez
WH10

Ibanez WAH PEDAL WH10

取扱説明書 / Owner's Manual / Bedienungsanleitung / Mode d'emploi

1. はじめに / INTRODUCTION / EINLEITUNG / INTRODUCTION

WH10はワウ効果の動作レンジを自由に切り換えの出来る。レンジ切り換えスイッチを備えており、それぞれキタ用とベース用にマッチングしてあります。また、従来のワウ・ペダルでは固定されていたワウの深さを、デプスつまみにより約20dBの範囲でコントロール可能。好みの深さが得られます。

ワウ・ペダルとして使用する他に、ペダルの位置とデプスつまみ、レンジ切り換えスイッチのセッティングによりフィルターイコライザー)としても使用できます。

The Ibanez WH10 wah wah pedal is a truly unique effect over most wah wah pedals. Its uniqueness lies in the out-board parameter controls that ordinary wah wals do not have. These controls allow you to work in two different frequency ranges giving the effect versatility for both bass guitar and guitar. In addition, there is a DEPTH control which controls the "depth" or gain of the wah wah effect from +6dB to +20dB which also allow you to use the WH10 as a frequency boost equalizer.

Das Wah Wah-Pedal WH10 von Ibanez bringt einzigartige Wah-Wah-Effekte. Es besitzt außergewöhnliche Parameterregler, über die herkömmliche Wah Wah-Pedale nicht verfügen. Diese Regler ermöglichen die gleichzeitige Verwendung von zwei verschiedenen Frequenzbereichen und bieten somit Effektivität für Baßgitarre und Gitarre. Zudem steht ein DEPTH-Regler zur Einstellung der "Tiefe" bzw. des Huos und zur Erreichung des Wah Wah-Effektes von +6 dB bis +20 dB zur Verfügung, wodurch sich das WH10 auch als Frequenz-Verstärker-Equalizer verwenden läßt.

La pédale Ibanez WH10 wah wah est un effet vraiment unique par rapport à la plupart des pédales wah wah. Son aspect unique repose dans les commandes de paramètre extérieur que les pédales wah wah ordinaires ne possèdent pas. Ces commandes vous permettent de travailler dans deux gammes de fréquences différentes ce qui permet d'obtenir des polyvalences d'effets pour la basse et la guitare. De plus, il y a une commande DEPTH qui contrôle la "profondeur" ou le gain de l'effet wah wah de +6 dB à +20 dB, ce qui vous permet également d'utiliser la WH10 comme égaliseur pour accentuer une fréquence.

2 各部の名称と働き / DESCRIPTIONS / BESCHREIBUNG DER BETRIEBUNGSELEMENTE / DESCRIPTION

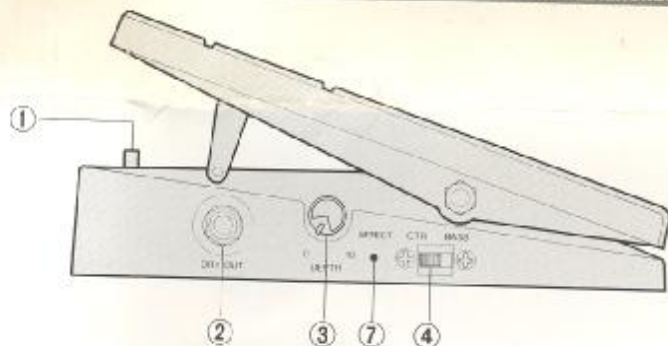

- ① フット・スイッチ
フット/ノーマルの切り替えを行います。踏むたびに交互に切り替わります。エフェクト・オンでLEDが点灯します。
- ② ドライアウト
ノーマル音が出されます。チューナーや、その他のエフェクターへ接続して下さい。
- ③ デプス
ワウ効果の深さをコントロールします。右に回すに従って深いワウ効果が得られ、右へ10では歪み音になります。左に回すに従ってワウ効果が浅くなります。
- ④ レンジ・スイッチ
GTR — ギター用として、高音域にワウ効果がかかります。
BASS — ベース用として、低音域にワウ効果がかかります。
- ⑤ インプット
ギター等の楽器や、他のエフェクターのアウトとシールド・ケーブルでコネクトします。プラグを差すと電源が入ります。
- ⑥ ACアダプタ・ジャック
オプションのACアダプターを接続できます。プラグを差すと電池が切り離され、ACアダプターからの電源で動作します。
- ⑦ インジケータ
エフェクト・オンで点灯します。バッテリー・チェックを兼ねていますので、暗くなってきたら新しい電池に交換して下さい。
- ⑧ アウトプット
アンプや他のエフェクターのインに、シールド・ケーブルでコネクトします。

- ① FOOTSWITCH
Alternately turns the effect on or off each time it is depressed.
- ② DRY OUTPUT
Connect to a tuner or the input of another effect, via a shielded cable.
- ③ DEPTH
Controls the wah depth. Turning CW increases the wah depth.
NOTE: When turning the DEPTH control fully CW, guitar (or bass) amplifier can be overdriven.
- ④ FREQUENCY RANGE SWITCH (GTR/BASS)
Selects filtering range.
GTR: For Guitar (High Range Wah)
BASS: For Bass (Low Range Wah)
- ⑤ INPUT
Connects an instrument, such as a guitar or the output of another effect device, via a shielded cable. Plugging into this jack automatically puts power to the unit (battery is on).
- ⑥ AC ADAPTER JACK
Connects the optional AC adapter. Plugging into this jack automatically disconnects the internal battery and the unit works by the AC adapter only. We recommend that you use an IBANEZ AC109 adapter ONLY.
- ⑦ INDICATOR
Lights when the effect is on. It also serves as a battery check. If this LED is dim or does not light, replace the battery.

- ① FUSSCHALTER
Schaltet den Effekt an oder aus, wenn er gedrückt wird.
- ② DRY OUTPUT
Zum Anschluß an einen Tuner oder den Eingang anderer Effekte über ein abgeschirmtes Kabel.
- ③ DEPTH
Zur Einstellung der Wah-Tiefe. Durch Drehen im Uhrzeigersinn wird die Wah-Tiefe verstärkt.
HINWEIS: Durch vollständiges Drehen des DEPTH-Reglers in Uhrzeigersinn kann der Gitarren- (oder Baß-) Verstärker übersteuert werden.
- ④ FREQUENZBEREICHSSCHALTER (GTR/BASS)
Zur Wahl des Filterbereichs.
GTR: Für Gitarre (Hochbereichs-Wah)
BASS: Für Baßgitarre (Niederbereichs Wah)
- ⑤ INPUT
Instrumente, z.B. Gitarre, oder Ausgänge von anderen Effekt-Geräten werden hier über ein abgeschirmtes Kabel angeschlossen. Wenn diese Buchse benutzt wird, ist die Stromversorgung automatisch angeschaltet (Batterie ist in Betrieb).
- ⑥ AC ADAPTER ANSCHLUSS
Der zusätzliche lieferbare Gleichstrom-Netzadapter wird hier angeschlossen. Wird hier ein Netzgerät angeschlossen, wird die interne Batterie abgeschaltet und das Gerät arbeitet ausschließlich über den Netzadapter. Wir empfehlen den IBANEZ AC 109 Adapter.

- ① COMMUTEUR AU PIED
Active et désactive alternativement l'effet à chaque fois que le commutateur est enfoncé.
- ② DRY OUTPUT
A connecter à un tuner ou à l'entrée d'une autre unité d'effet, via un câble blindé.
- ③ DEPTH
Contrôle la profondeur de wah. En tournant cette commande dans le sens des aiguilles d'une montre, l'amplification de wah est accentuée.
NOTE: Lorsque l'on tourne la commande DEPTH à fond dans le sens des aiguilles d'une montre, l'amplificateur de guitare (ou de basse) peut être surchauffé.
- ④ COMMUTEUR DE GAMME DE FREQUENCE (GTR/BASS)
Permet de sélectionner la gamme de filtrage.
GTR: Pour guitare (Wah gamme haute)
BASS: Pour basse (Wah gamme basse)
- ⑤ INPUT
Permet la connexion d'un instrument tel qu'une guitare ou la sortie d'un autre dispositif d'effet via un câble blindé. Un branchement dans ce jack active automatiquement l'alimentation de cette unité (la pile est activée).
- ⑥ AC ADAPTER JACK
Permet la connexion d'un adaptateur secteur en option. Le branchement de ce jack déconnecte automatiquement la pile interne et l'unité ne fonctionne que sur l'adaptateur secteur. Nous vous recommandons de n'utiliser qu'un adaptateur IBANEZ AC109.

⑥ OUTPUT

Connects an amp or the input of another effect, via a shielded cable

⑦ ANZEIGE

Leuchtet auf, wenn der Effekt eingeschaltet ist. Dient außerdem als Batterie-Kontrolle. Wenn die LED schwächer wird, oder gar nicht mehr aufleuchtet, muß die Batterie ersetzt werden.

⑦ TEMOIN

S'allume lorsque l'effet est actif, il sert également pour la vérification de la pile. Si cette LED est faible ou ne s'allume pas, remplacer la pile.

⑧ OUTPUT

Man verbindet den Eingang eines Verstärkers oder eines weiteren Effektes über ein abgeschirmtes Kabel. Dieser Ausgang wird beim Standard "Mono" Betrieb (einkanalig) verwendet.

⑧ OUTPUT

Permet la connexion à un amplificateur ou à l'entrée d'un autre effet via un câble blindé.

3 操作方法 / OPERATION / BETRIEB / FONCTIONNEMENT

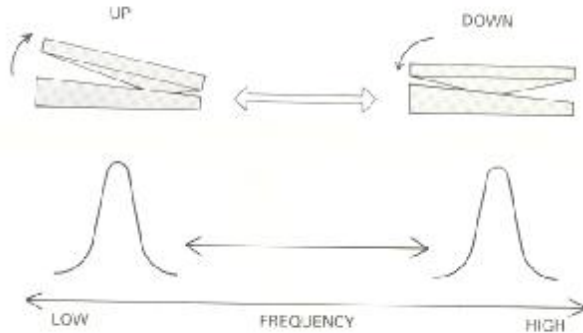

① ワウ効果は、フィルターの周波数レンジをペダルを踏み込んで変化させて得られます。(図参照) ペダルを踏み込むほど、高音域が強調されます。

① The wah wah effect is obtained by varying the frequency of the filter circuit within the pedal. This is done by depressing the foot treadle. The further down the treadle is (see figure), the higher the effect frequency output is.

① Der Wah-Wah-Effekt wird erreicht durch Variation der Frequenz der Filterschaltung im Pedal. Dies wird durch Herunterdrücken des Fußschalters bewirkt. Je weiter der Fußschalter gedrückt wird (siehe Abbildung), desto höher ist die Effekt-Frequenz.

① L'effet wah wah est obtenu en faisant varier la fréquence du circuit de filtrage avec la pédale. Ceci est fait en enfonçant le commutateur au pied. Plus le commutateur est enfoncé (voir figure), plus la sortie de fréquence d'effet est élevée.

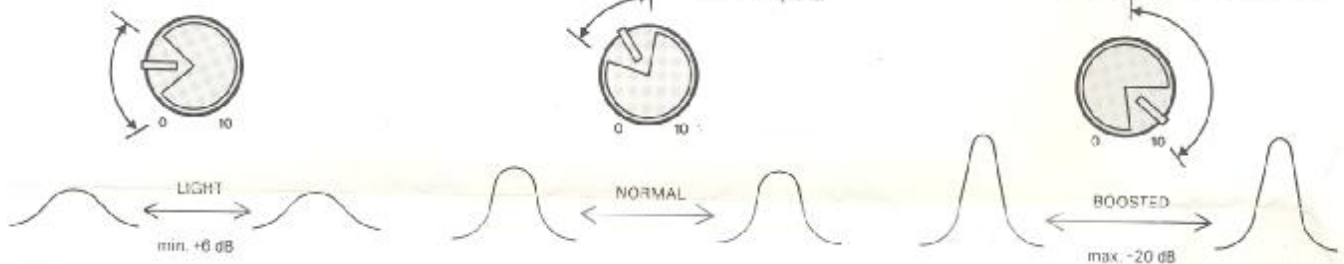

② DEPTHでワウの深さをコントロールすれば、浅めのワウや普通のワウ、ディストーションのなかったような激しいワウまで、いろいろな効果が得られます。

② Many different wah wah sound are possible by adjusting the "depth" of the effect. This is done by setting the DEPTH control to the desired intensity or gain of the effect.

② Durch Einstellen der Effekt "Tiefe" können viele verschiedene Wah-Wah-Effekte erzeugt werden. Dazu den DEPTH-Regler auf die gewünschte Intensität des Effektes einstellen.

② De nombreux sons de wah wah différents sont possibles en ajustant la "profondeur" de l'effet. Ceci est fait en réglant la commande DEPTH à l'intensité ou au gain désiré de l'effet.

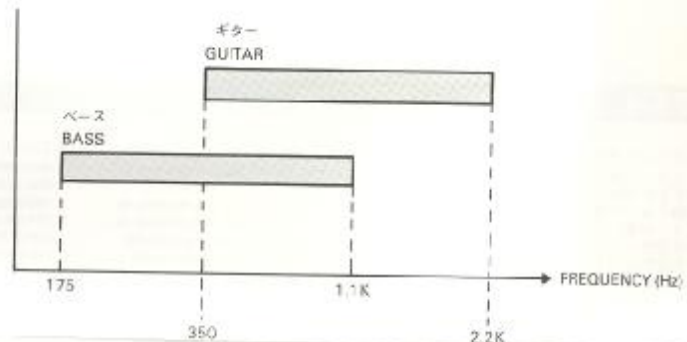
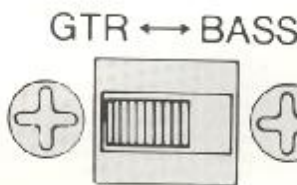

③ フォレンジのGTR(ギター)/BASS(ベース)は、図の様にベースの方がギターより1オクターブ低いレンジになっています。使用する楽器に合わせてレンジを選びますが、ギターにBASS(ベース)レンジ、またベースにGTR(ギター)を使用しても変わった効果が得られます。なお、このスイッチを切り替える際はアンプのボリュームを0にしてください。

③ The GTR-BASS switch on the side of the unit selects the frequency range of the wah wah effect. When in the BASS mode, the filter circuit reacts to frequencies one octave lower than when the unit is in the GTR mode. Interesting effects can be obtained when playing a guitar through the WH10 in the BASS mode and vice versa when using a bass in the GTR mode.

③ Der GTR-BASS-Schalter an der Geräteseite dient zur Wahl des Frequenzbereichs des Wah-Wah-Effektes. In der BASS-Betriebsart spricht die Filterschaltung auf Frequenzen eine Oktave tiefer als in der GTR-Betriebsart an. Durch Verwendung des WH10 in der BASS-Betriebsart beim Gitarrenspielen können aber auch interessante Effekte erzielt werden. Ebenso bei Verwendung einer Bassgitarre in der GTR-Betriebsart.

③ Le commutateur GTR/BASS sur le côté de l'unité sélectionne la gamme de fréquence de l'effet wah wah. Dans le mode BASS, le circuit de filtrage réagit aux fréquences une octave plus basse que lorsque l'unité se trouve dans le mode GTR. Des effets intéressants peuvent être obtenus en jouant une guitare par le WH10 dans le mode BASS et vice versa en utilisant une basse dans le mode GTR.

NOTE: Before selecting the GTR-BASS switch, reduce the amplifier volume controls to zero.

HINWEIS: Drehen Sie auch vor Wahl des GTR-BASS-Schalters die Lautstärkeregel am Verstärker auf Null zurück.

NOTE: Et avant la sélection du commutateur GTR/BASS, réduire les commandes de volume de l'amplificateur à zéro.

④ また、WH10はイコライザーとしても使用できます。ペダルを動かして任意の周波数を選んでからペダルを固定して、DEPTHでブースト量を調節します。

④ It is possible to use the WH10 as frequency with the foot treadle (and GTR-BASS switch) and selecting the amount of frequency boost or gain by using the DEPTH knob.

④ Es ist möglich, den WH10 mit dem Fußschalter (und GTR-BASS-Schalter) als Frequenz-Verstärker-Equalizer zu verwenden und mit dem DEPTH-Regler den Betrag der Frequenz-Verstärkung zu wählen.

④ Il est possible d'utiliser le WH10 comme égaliseur de fréquence avec le commutateur au pied (et le commutateur GTR/BASS) et en sélectionnant la quantité d'accentuation de fréquence ou de gain en utilisant le bouton DEPTH.

4 接続方法 / CONNECTING DIAGRAM / ANSCHLUSS DIAGRAMM / DIAGRAMME DE CONNEXION

ケーブルを接続する前に、アンプの電源を切るかボリュームをひいて行って下さい。

Before connecting the INPUT and OUTPUT cables, be sure to either turn the amp off, or reduce the amp's volume to zero.

Versichern Sie sich, daß entweder der Verstärker ausgeschaltet ist oder die Lautstärke ganz zurückgedreht ist, bevor sie die INPUT und OUTPUT Kabel anschließen.

Avant la connexion des câbles d'INPUT et OUTPUT, toujours couper l'alimentation de l'amplificateur ou réduire le volume de l'amplificateur à zéro.

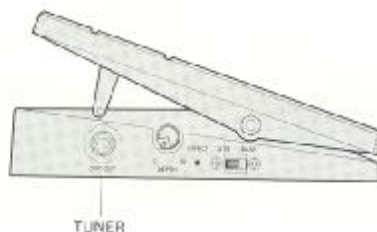

5 電池交換 / BATTERY REPLACEMENT / AUSWECHSELN DER BATTERIE / REMPLACEMENT DE LA PILE

この製品は、9Vの電池1本を使用しています。交換用電池は9-006Pタイプまたはアルカリタイプを使用してください。
① 本体の表蓋を取り付けてある、4本のビスをドライバーで取りはずします。
② 電池を取り出し、スナップをはずします。新しい電池にスナップを接続し、元の様にケースに嵌めます。

Replace the battery with a suitable 9 volt alkaline battery ONLY

- 1 Remove the four screws of rear panel with a screwdriver.
- 2 Connect the new battery and place in case. Replace the rear panel and screws.

Die Batterie NUR gegen eine entsprechende 9-Volt-Alkali-Batterie auswechseln.

- 1 Die vier Schrauben an der Rückseite mit einem Schraubenzieher lösen.
- 2 Die neue Batterie anschließen und in das Fach einlegen und die Rückseite wieder anschrauben.

Ne remplacer la pile que par une pile alcaline de 9 volts convenable.

- 1 Retirer les quatre vis du panneau arrière avec un tournevis.
- 2 Connecter la nouvelle pile et la placer dans la boîte. Remettre le panneau arrière et les vis en place.

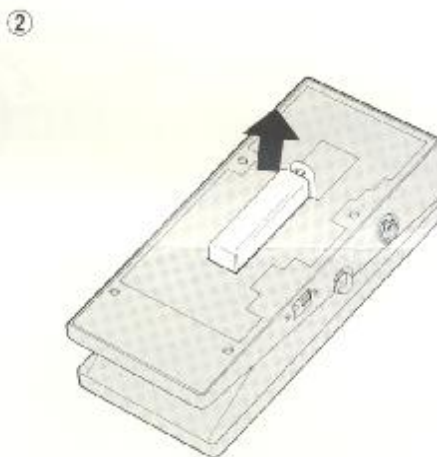
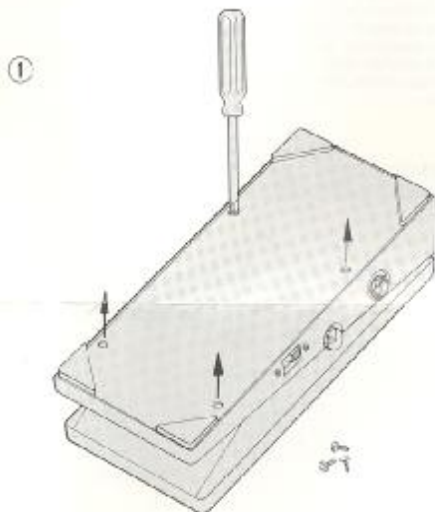

6 注意事項 / CAUTION / HINWEISE / PRECAUTION

- 電池を長持ちさせるため、使用しない時はインプット・ジャックからプラグを抜いておいてください。
- LEDが暗くなってきたら、サウンド・クオリティが著しくダウンします。早めに電池を交換してください。
- 電池の液漏れ防止のため、長期間使用しない時は電池を取り出しておいてください。
- ACアダプターを使用する際は、故障を防止するため専用の"AC119"をご使用ください。

- To preserve the battery, remove the plug from the INPUT jack when not in use.
- If the LED appears dim, the battery is low so replace it. When the battery is low, the sound quality will deteriorate.
- If the unit is going to be out of use for a long time, remove the battery to avoid damage from battery leakage.
- When using an AC adaptor, use the IBANEZ AC109 adapter ONLY to avoid damage.

- Ziehen Sie den Eingangsstecker heraus, wenn das Gerät nicht benutzt wird; die Lebensdauer der Batterie wird so verlängert.
- Wenn die LED-Anzeige schwächer wird, ist die Batterie so schwach, daß sie ersetzt werden muß. Bei schwacher Batterie verschlechtern sich die Klangqualität.
- Wenn Sie das Gerät, nehmen Sie die Batterie heraus, um ein Auslaufen zu verhindern.
- Wenn Sie einen Netzadaptor verwenden wollen, empfehlen wir Ihnen nur den IBANEZ AC109 zu benutzen, um eventuelle Beschädigungen zu vermeiden.

- Pour préserver la pile, retirer la fiche du jack INPUT lorsque l'appareil n'est pas utilisé.
- Si la luminosité de la LED faiblit, la pile est presque épuisée et doit être remplacée. La qualité du son se détériore lorsque la pile est usée.
- Si l'appareil n'est pas utilisé pendant longtemps, retirer la pile pour éviter tout risque de dommage provoqué par une fuite de liquide de la pile.
- Lors de l'utilisation d'un adaptateur section, N'utiliser QUE l'adaptateur IBANEZ AC109 pour éviter tout risque de dommage.

7 主な規格 / SPECIFICATIONS / TECHNISCHE DATEN / FICHE TECHNIQUE

入力インピーダンス 500kΩ
 出力インピーダンス 1kΩ以下
 最大入力レベル +4dBv
 ワウレンジ GUITAR 350Hz~2.2kHz
 BASS 175Hz~1.1kHz
 ワウデプス +6dB~+20dB
 入力換算ノイズ -95dBv (HF-Aカーブ, 入力ショート)
 電源 電池S-005P (9V) 1本又はACアダプター
 消費電流 6mA
 寸法 89(W) × 55~84(H) × 200(D) mm
 重量 490g (電池を含む)
 オプション AC109 9V ACアダプター

INPUT IMPEDANCE 500kΩ
 OUTPUT IMPEDANCE <1kΩ
 MAXIMUM OUTPUT LEVEL +4dBv
 WAH RANGE
 GUITAR 350Hz~2.2kHz
 BASS 175Hz~1.1kHz
 WAH DEPTH +6dB~+20dB
 EQUIVALENT INPUT NOISE -95dBv (HF-A)
 POWER SUPPLY ONE 9V BATTERY
 (S-005P/ALKALINE) OR AC ADAPTER
 POWER REQUIREMENT 6mA (DC 9V)
 SIZE 89(W) × 55~84(H) × 200(D) mm
 WEIGHT 490g
 OPTION AC109 9V AC ADAPTER